



GEO
SEARCH

RICERCA INTELLIGENTE

TROVARE PARTI STANDARD, COMMERCIALI E INTERNE IN MODO SEMPLICE E VELOCE CON LE FUNZIONI DI RICERCA INTELLIGENTI DI **CADENAS**

TECNOLOGIA PER LA RICERCA INTUITIVA

La ricerca di informazioni sta diventando sempre più difficoltosa e dispendiosa per ingegneri e responsabili acquisti:

- sedi diverse
- barriere linguistiche
- concorrenza tra i reparti aziendali
- informazioni difficilmente accessibili
- processi aziendali complicati o non uniformati
- diversi sistemi gestionali
- qualità dei dati insufficiente
- nessuna classificazione

CADENAS apre nuove strade a ingegneri e responsabili acquisti per ottenere informazioni sui prodotti e sui dati CAD di parti standard, commerciali e interne in modo intelligente.

Le innovative modalità di ricerca di CADENAS costituiscono un'alternativa ideale, o un ampliamento, alla tradizionale classificazione dei dati. Le funzioni di ricerca di CADENAS sono state ottimizzate per rispondere nello specifico alle necessità di ingegneri e responsabili acquisti, consentendo di trovare in modo intelligente i componenti di cui hanno bisogno grazie ad un uso intuitivo. Tutti i metodi di ricerca sono combinabili tra loro in modo concatenato.

» ... Un ingegnere investe circa il 70 % del suo tempo in attività non costruttive – il 27 % nella ricerca, il 18 % in innovazioni, il 23 % nella configurazione. «

ABERDEEN GROUP, COMPONENT SUPPLIER MANAGEMENT, MARZO 2002

Considerando la vita lavorativa media di 40 anni si ha la seguente ripartizione:

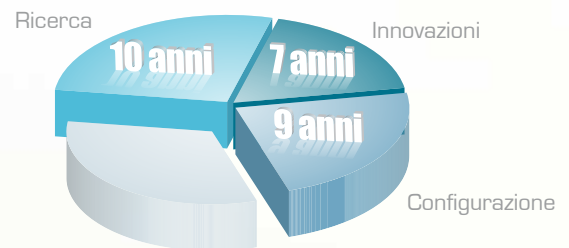

RICERCA TRAMITE SCHIZZO (2D)

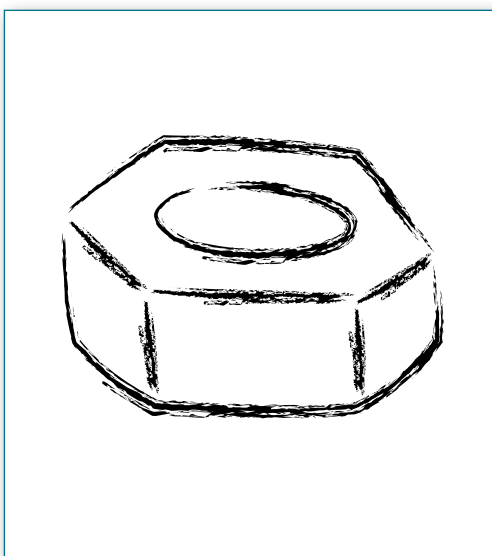
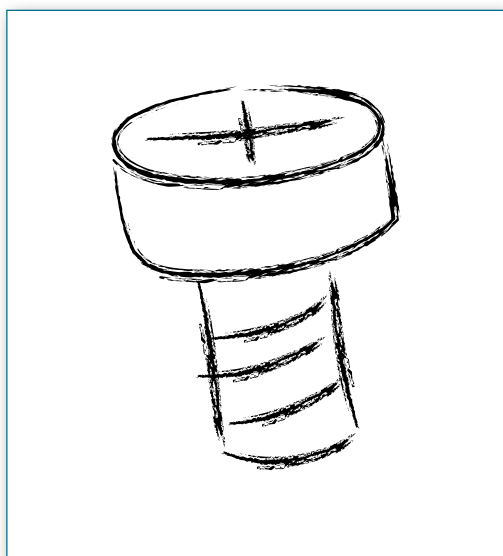

Un'immagine dice più di 1000 parole!

Come fanno gli ingegneri a spiegarsi le cose tra di loro? Prendono un foglio di carta e disegnano un semplice schizzo. Questo metodo intuitivo è stato preso e adattato da CADENAS nella sua ricerca tramite schizzo 2D.

Con questo metodo di ricerca, con un semplice disegno che non richiede un programma CAD né una descrizione dell'articolo, ingegneri e responsabili acquisti possono trovare velocemente i componenti giusti all'interno della Gestione Strategica delle Parti PARTSolutions.

IN PRATICA



Sapete quello di cui avete bisogno ma non sapete la corretta descrizione articolo del produttore?

Così potete trovare i componenti:

1. Fate uno schizzo approssimativo del componente
2. Effettuate la ricerca nel database
3. Ottenete i risultati

I vostri vantaggi

- Funzionamento semplice e veloce tramite uno schizzo in 2D
- Nessun programma CAD necessario
- Indipendente dalla lingua
- Nessuna conoscenza tecnica specifica necessaria

RICERCA GEOMETRICA (3D)

La ricerca per similarità geometrica GEOsearch trova e confronta componenti in base alle rispettive geometrie CAD.

Trovate l'ago nel pagliaio!

Partendo da un componente di riferimento o da un modello 3D disegnato approssimativamente in un programma CAD, è possibile effettuare una ricerca e confrontare parti interne proprie, parti standard e commerciali nel vostro database. Il risultato è una lista di tutte le parti CAD 3D geometricamente simili alla parte di riferimento, che vengono visualizzate per il confronto.

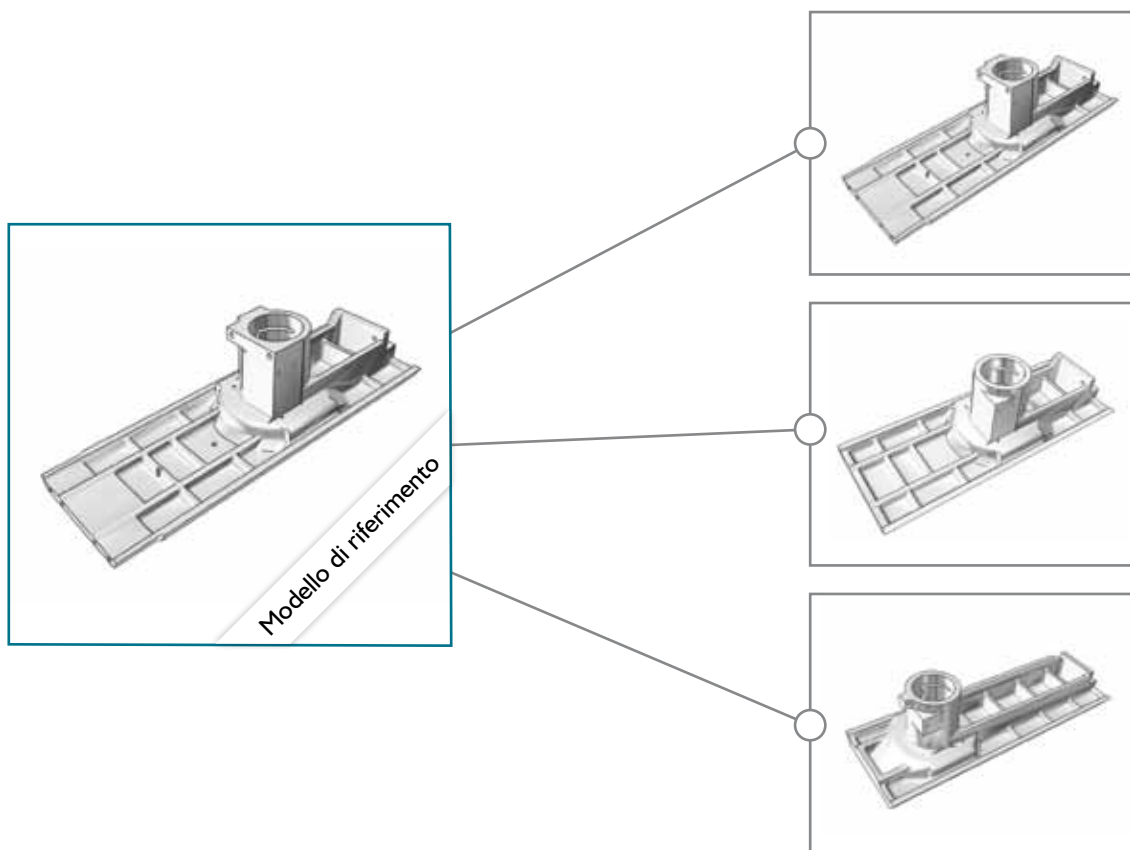

IN PRATICA

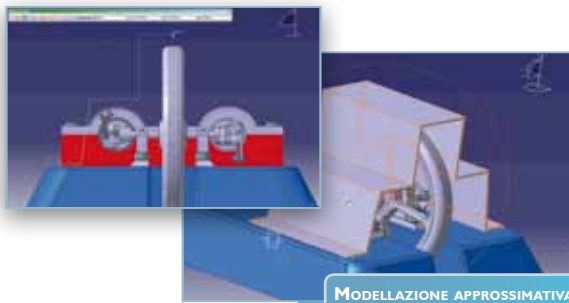

MODELLAZIONE APPROSSIMATIVA



CONFRONTO DEI RISULTATI DELLA RICERCA

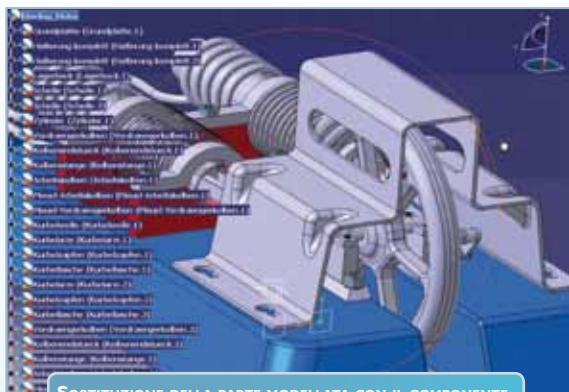

SOSTITUZIONE DELLA PARTE MODELLATA CON IL COMPONENTE

1. Modellazione

Eseguite nel vostro programma CAD un modello approssimativo del componente necessario. La ricerca per similarità geometrica GEOsearch di CADENAS effettua la ricerca nell'ambito dell'intero database di parti per trovare componenti geometricamente simili.

2. Confronto

I risultati della ricerca possono essere confrontati direttamente tra loro tramite la sovrapposizione dei modelli CAD 3D.

3. Sostituzione

Infine potete sostituire nella vostra modellazione CAD la parte creata approssimativamente con il componente interno, standard o commerciale che avete trovato.

I vostri vantaggi

- Aumento del riutilizzo delle parti
- Riduzione di parti doppie
- Aumento della standardizzazione
- Confronto tra fornitori

Riutilizzo delle parti

Modellazione approssimativa della parte **ca. 2 min**
 Selezione della parte adatta **ca. 4 min**

Creazione di una nuova parte

Modellazione 3D	30 min
Creazione di un disegno per la produzione in 2D	60 min
Programmazione CN	30 min
Preparazione del lavoro	30 min

- + **Ca. 90 % di risparmio di tempo per il progettista**
- + **Ca. 1000 EURO di risparmio sui costi del materiale grazie al riutilizzo di parti**

RICERCA PARZIALE

La ricerca parziale di CADENAS consente di estrarre segmenti da un assieme complesso e ricercare nel database disponibile componenti e assiemi che hanno parti simili al segmento selezionato.

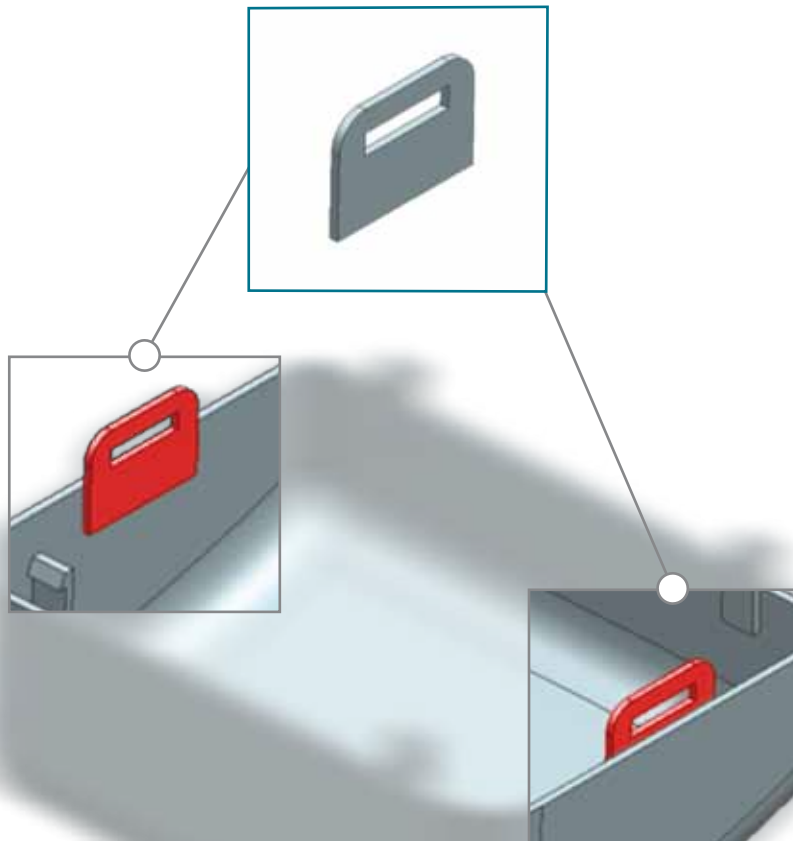

IN PRATICA

IN FASE DI SVILUPPO



Con l'aiuto della ricerca parziale potete trovare piccoli segmenti di componenti o forme specifiche all'interno di componenti complessi. In questo modo è possibile evitare alcuni passi nella lavorazione utilizzando, ad esempio, utensili già disponibili adatti alla vostra progettazione.



I vostri vantaggi

- Ricerca per dettaglio in base a una forma specifica in altri componenti o assiemi
- Riutilizzo di forme e lavorazioni già disponibili
- Riduzione degli utensili per la lavorazione

RICERCA DI PARTI GREZZE

Con la ricerca di parti grezze della Gestione Strategica delle Parti potete trovare da una parte modellata finita la corrispondente parte grezza nel database disponibile.

Il software valuta se il componente finito è più piccolo della parte grezza in tutte le sue parti, in modo che possa essere ricavato dalla parte grezza tramite eliminazione di materiale.

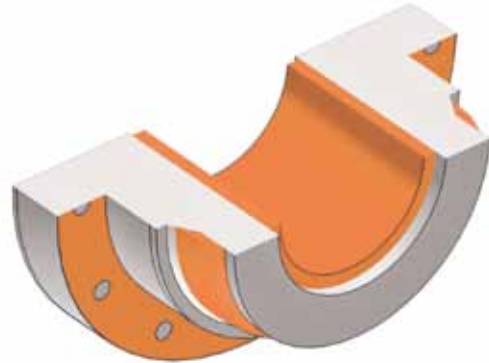

IN PRATICA

State creando un nuovo componente interno e avete bisogno di sapere se in azienda è già disponibile una parte grezza o semilavorata geometricamente simile. La ricerca di parti grezze di CADENAS vi indica i componenti presenti nel vostro database che potrebbero essere utilizzati per la vostra costruzione.

I risultati della ricerca vengono mostrati in un report che, tra le altre informazioni, vi fornisce una panoramica sulla disponibilità di magazzino e il possibile utilizzo di eventuali parti grezze già presenti in azienda. Inoltre, la ricerca di parti grezze di CADENAS vi indica quanto materiale dovrà essere tolto per poter ricavare la parte finita dalla parte grezza.

Le parti grezze con il minimo scarto di materiale vengono messe nei primi posti della lista dei risultati della ricerca. Grazie alla vista in sovrapposizione è possibile in qualsiasi momento confrontare la parte finita con la parte grezza trovata.

E' possibile anche effettuare la ricerca al contrario: quali parti finite possono essere ricavate da una parte grezza?

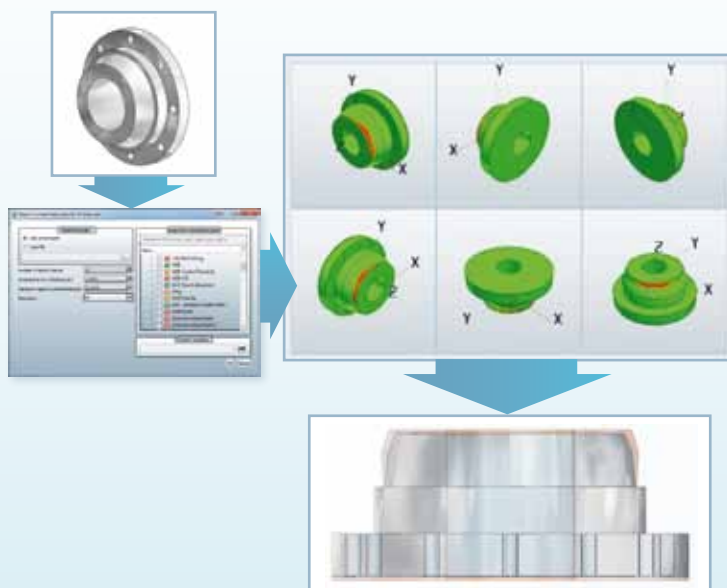

I vostri vantaggi

- Previsione dello scarto di materiale
- Vista in sovrapposizione della parte finita e della parte grezza
- Le parti finite vengono automaticamente classificate in base alle parti grezze
- Supporto nella standardizzazione delle parti in base alle parti grezze
- Utilizzabile anche per parti in ghisa da lavorare successivamente

RICERCA PER TOPOLOGIA

In futuro ingegneri e responsabili acquisti devono potersi immaginare il componente desiderato anche solo come figura geometrica!

Con l'aiuto della ricerca per topologia è possibile effettuare la ricerca di un componente nel database delle vostre parti interne aziendali in base a caratteristiche tecniche concrete e ridurre successivamente il numero dei risultati con criteri di ricerca più specifici.

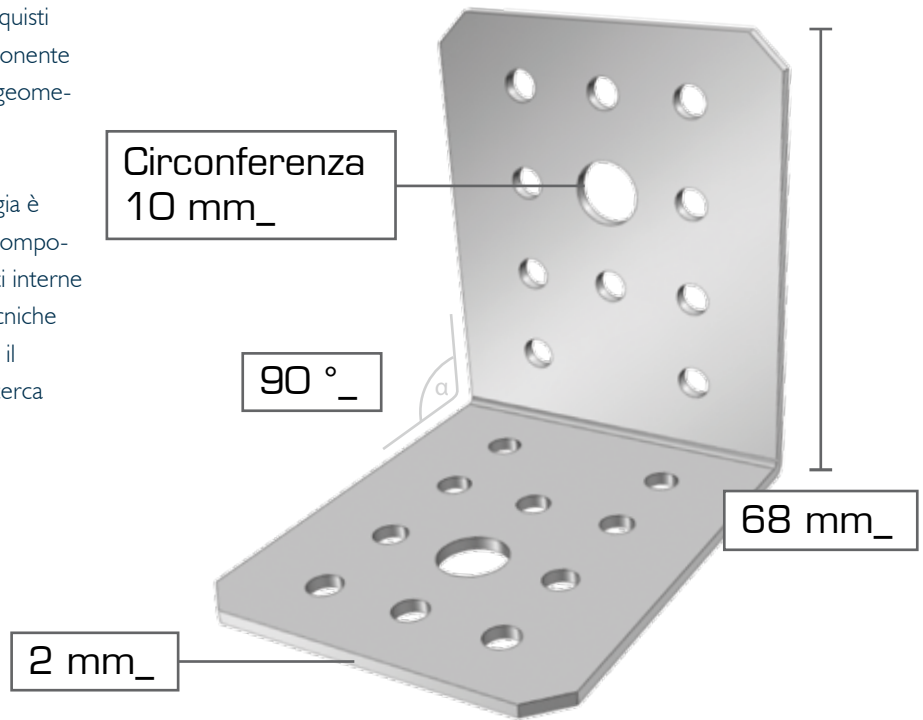

IN PRATICA

State cercando una staffa lunga più di 20 mm, che abbia almeno tre fori. Il diametro dei fori deve essere di $10 \text{ mm} \pm 1 \text{ mm}$.

Con l'aiuto della ricerca per topologia di CADENAS vi vengono proposti i componenti che corrispondono alle caratteristiche tecniche impostate.

	Property	Dimension [mm]		
1	Number of borehole...	10 mm	± 1 mm	greater or equal... 3
2	Largest dimension			greater than (>) 20 mm

Thumbnail	Status	Name	Description
		-Topology K... Bracket 2 - A	Bracket
		-Topology K... Bracket 2 - D	Bracket
		-Topology K... Bracket 2 - E	Bracket
		-Topology K... Bracket 2 - B	Bracket
		-Topology K... Bracket 2 - C	Bracket
		-Topology K... Bracket 4 - E	Bracket



I vostri vantaggi

- Filtro dei componenti in base al loro volume, superficie, dimensioni, forma, fori, diametro, spigoli, etc.
- Le caratteristiche vengono estratte automaticamente dal modello CAD, non è necessaria alcuna classificazione manuale
- Nessuna limitazione di classificazione, la ricerca può essere effettuata in base a tutte le topologie

RICERCA PER COLORE

La ricerca per colore consente agli ingegneri e ai responsabili acquisti di filtrare i componenti nella loro libreria di parti in base a colori predefiniti. Questo metodo di ricerca è particolarmente efficace se si utilizzano anche le altre numerose e innovative modalità di ricerca.

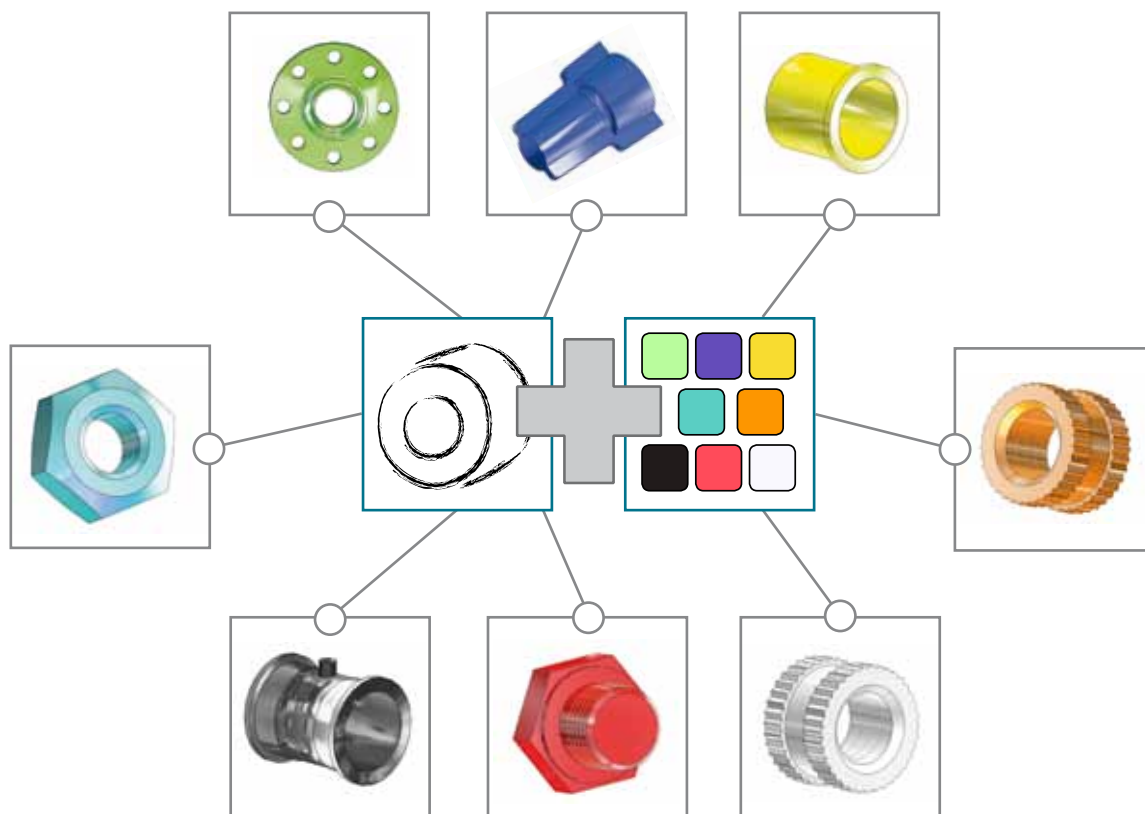

IN PRATICA



I vostri vantaggi

- Combinazione di più colori nella stessa ricerca
- Ricerca in base a un colore preciso
- I colori dei componenti possono essere estrapolati e inseriti nella tabella colori

RICERCA PER SINONIMI

Per uno stesso componente esistono diverse descrizioni e sinonimi che cambiano a seconda del produttore. Per questo una ricerca testuale porta spesso a risultati incompleti.

La Gestione Strategica delle Parti PARTsolutions di CADENAS verifica i termini di ricerca già nella fase di inserimento. Ciò consente al sistema di estendere la vostra ricerca anche ai sinonimi del termine da voi inserito.

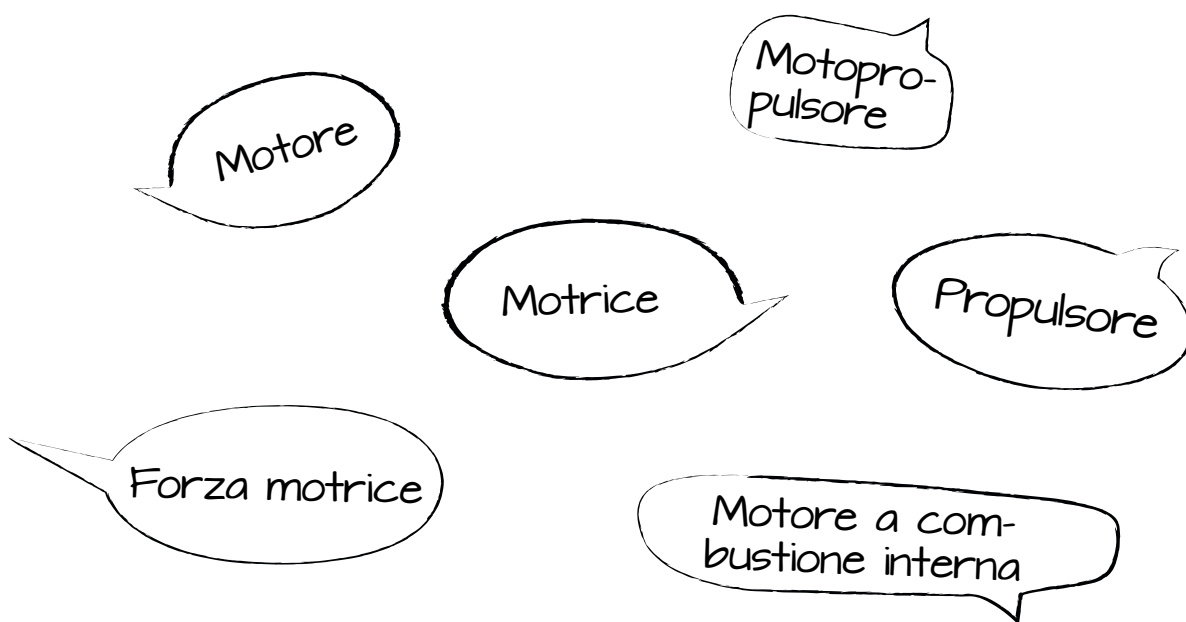

IN PRATICA

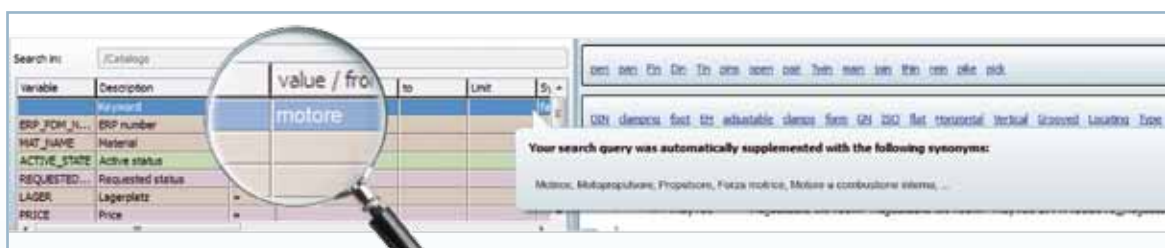

Se ad esempio utilizzate nella vostra ricerca il termine “motore”, PARTsolutions include altri termini utilizzabili come “motrice” o “motopropulsore” nella ricerca.

I vostri vantaggi

- Ricerca tra tutte le descrizioni
- Proposta di sinonimi
- Disponibile in molte lingue
- Possibilità di creare e gestire un vocabolario dei sinonimi personale

CLASSIFICAZIONE

La classificazione dei dataset delle parti consente agli ingegneri e ai responsabili acquisti di trovare i componenti desiderati in modo efficiente. Classificare manualmente i dataset disponibili è però un lavoro molto dispendioso.

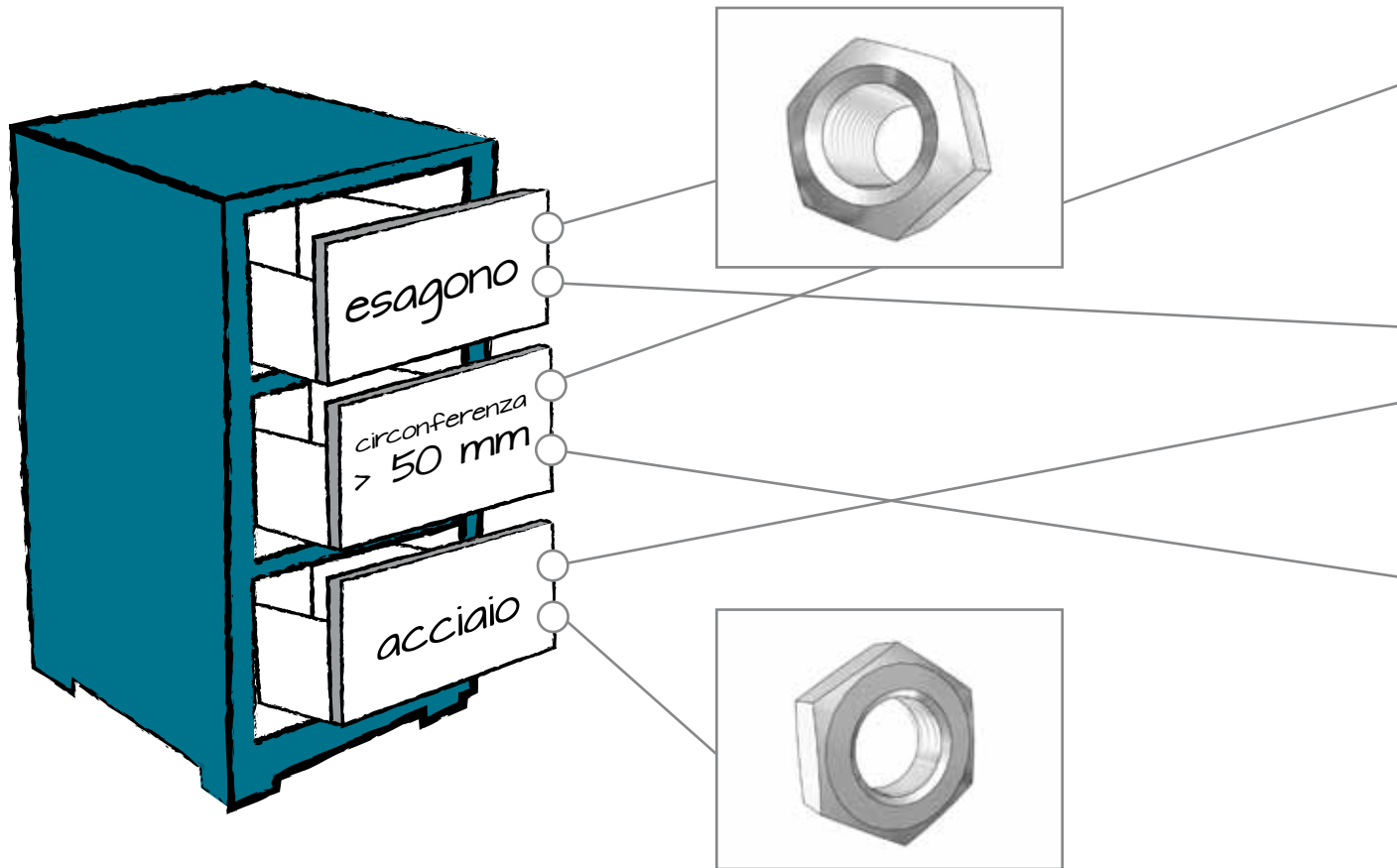

Creazione semi-automatica di un database delle parti strutturato

La classificazione semi-automatica dei vostri dataset con l'aiuto della soluzione software PARTwarehouse riduce significativamente il dispendio richiesto dall'assegnazione manuale dei componenti presenti in azienda in un sistema di classi.

Sulla base di testi e geometrie la soluzione di CADENAS supporta le aziende sia nel trovare i componenti che nella pulizia e gestione efficace dei dati relativi alle parti.

L'elevato numero di cataloghi produttori contenuto nella Gestione Strategica delle Parti PARTolutions consente inoltre di arricchire i vostri dati materiale con informazioni sul prodotto fornite dai produttori di componenti.

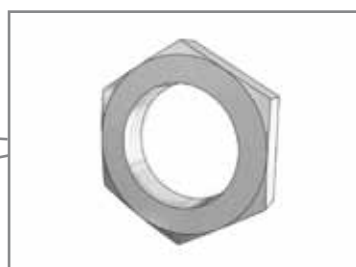
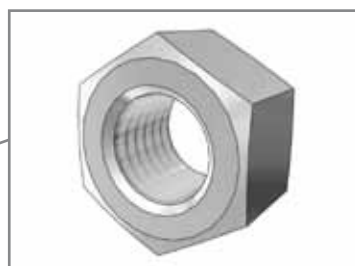

IN PRATICA

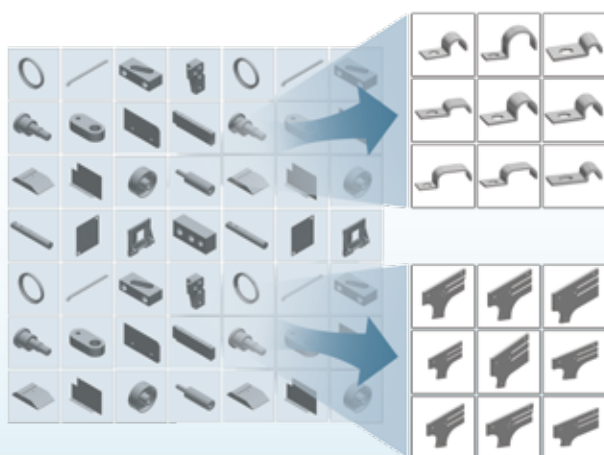

In base alle loro informazioni geometriche o testuali generali, PARTwarehouse individua componenti simili e li classifica in modo semi-automatico.

Questo riduce significativamente il dispendio per l'assegnazione manuale di parti in un sistema di classi consentendo inoltre di trovare i componenti in modo semplice ed efficiente.

I vostri vantaggi

- Strutturazione e pulizia dell'archivio dati
- Ricerca precisa di classi e valori definiti

RICERCA PER PREZZO

La ricerca per prezzo della Gestione Strategica delle Parti PARTsolutions di CADENAS fornisce già durante la fase di progettazione un primo punto di riferimento sui prezzi dei componenti tra cui poter scegliere.

In questo modo il sistema vi consente di sviluppare nuovi prodotti tenendo in considerazione anche l'aspetto economico.

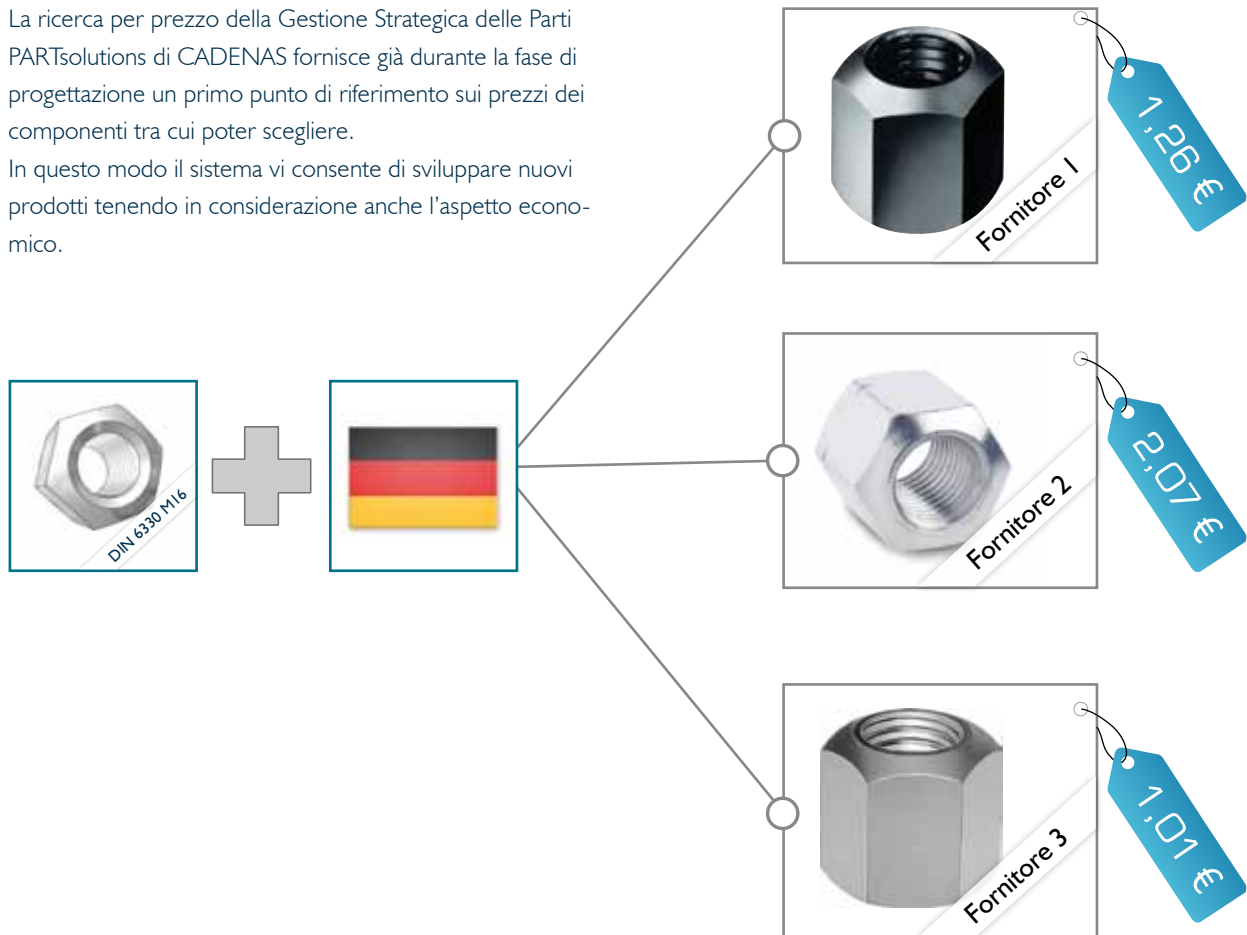

IN PRATICA

Grazie alla ricerca per prezzo potete trovare i componenti più convenienti che soddisfano le vostre necessità di costruzione. In questo modo saprete velocemente quali componenti potrebbero essere adatti alla vostra progettazione e che porterebbero anche una sostanziale riduzione dei costi.

Image	Title	Description	Price	Distributor	Brand	Creation date	Latest change
	05M40070WV - Wing Nut, Nylon, Finish Natural, Thread Size M4 - 0.70mm, Thread Type Metric, Th...	Wing Nut, Standard Nylon, Finish Natural, Thread Size M4 - 0.70mm, Thread Type Metric, Th...	3.48 USD	Wingnut Industrial Supply	APPROVED VENDOR	03/07/2012 17:04	02/01/2013
	Other - 05M40070WV - Wing Nut, Nylon, Finish Natural, Thread Size M4 - 0.70mm, Thread Type Metric, Th...	Wing Nut, Standard Nylon, Finish Natural, Thread Size M4 - 0.70mm, Thread Type Metric, Th...	7.95 USD	indbts.com	Other	30/11/2012 17:21	06/01/2013
	Wing Nut Nylon M4x0.70mm PK32 APPROVED VENDOR	05M40070WV - Wing Nut, Standard Nylon, Finish Natural T...	3.19 USD	Online Supply	APPROVED VENDOR	08/07/2012 13:18	02/01/2013
	DrillSpot M4-Zinc Plated Cold Forged Wing Nut 00571 Wing Nut: Wing Nuts provide easy assembly. Wing Nut,	DrillSpot M4-Zinc Plated Cold Forged Wing Nut 00571 Wing Nut: Wing Nuts provide easy assembly. Wing Nut,	0.90 USD	Pricefalls.com	DrillSpot	06/01/2013 10:00	06/01/2013

I vostri vantaggi

- Punto di riferimento iniziale dei costi dei componenti
- Influenza sui costi di prodotto durante la fase di sviluppo
- Collaborazione ottimale tra l'Engineering e gli Acquisti

GESTIONE DI RUOLI E FILTRI

Nella maggior parte delle aziende gli ingegneri hanno accesso a tutta la libreria di parti. Per questo spesso è difficile per i singoli utenti essere sicuri che la scelta cada veramente sul componente migliore sia tecnicamente che economicamente.

Le conseguenze sono costi più elevati a causa di piccole quantità ordinate, un numero ingestibile di fornitori e mancanza di confronto dei prezzi.

La gestione di ruoli e filtri della Gestione Strategica delle Parti PARTsolutions di CADENAS indirizza gli ingegneri a una panoramica di parti e fornitori preferiti, consentendo una libertà di scelta dei componenti limitata all'ambito della strategia aziendale per l'approvvigionamento.

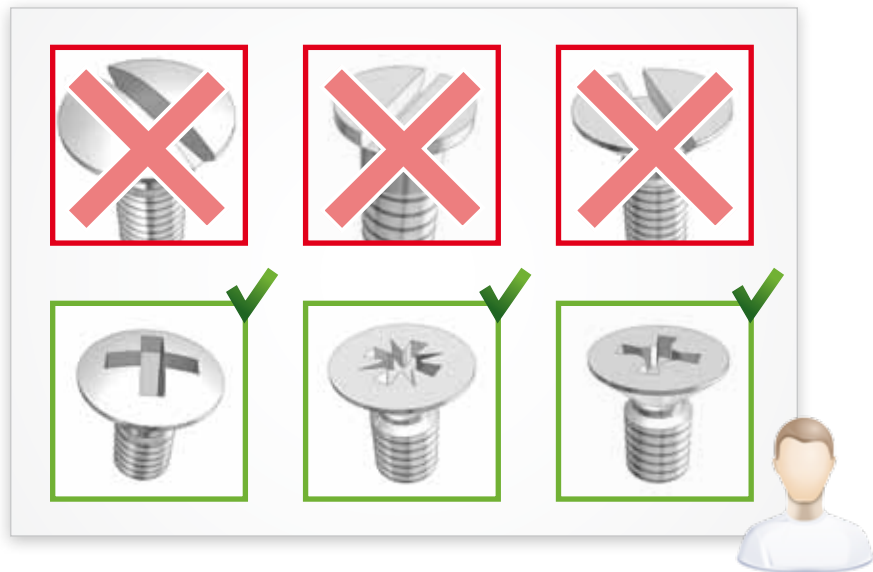

IN PRATICA



Indicazione a semaforo

- Rilasciate e parti preferite
- Rilasciate
- Non rilasciate, nessun Nr. MAT.

La gestione di ruoli e filtri di CADENAS PARTsolutions rende disponibili i componenti più adatti ad ogni settore aziendale approvati dall'ufficio acquisti. Questo favorisce la collaborazione tra l'Engineering e gli Acquisti nel comune obiettivo di mantenere i costi di produzione il più bassi possibile.

I vostri vantaggi

- Evidenziazione delle parti preferite e di quelle da evitare
- Maggior grado di riutilizzo delle parti
- Riduzione del Maverick Buying

CLOUD NAVIGATOR

Il Cloud Navigator è una innovativa funzione di ricerca della Gestione Strategica delle Parti PARTsolutions con la quale è possibile, nell'ambito di una vasta quantità di dati, navigare in modo veloce e controllato per arrivare al risultato desiderato. Per questa ricerca non è necessaria la conoscenza dell'esatta descrizione dei prodotti.

Il punto di partenza della ricerca è un componente disponibile, uno schizzo o un termine di ricerca. I risultati della ricerca vengono rappresentati graficamente in cosiddette "nuvole" e disposte secondo il componente originale o il termine di ricerca. Partendo da questi risultati gli utenti possono ripercorrere la loro ricerca e vedere a colpo d'occhio i vari passaggi del processo di ricerca effettuato.

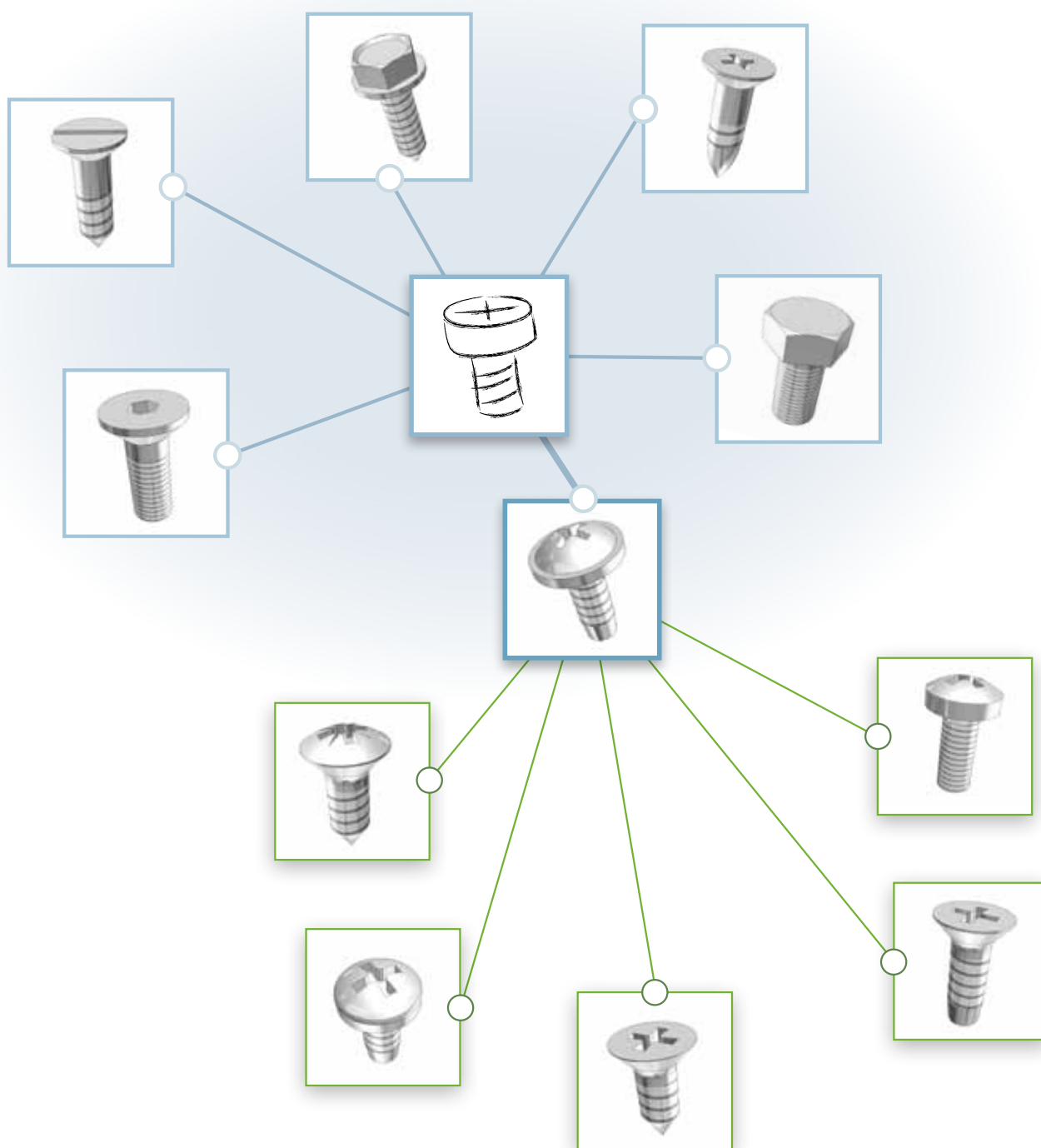

IN PRATICA

Caricate nel Cloud Navigator un modello CAD esistente simile al componente di cui avete bisogno per la vostra costruzione. Vi vengono proposti i componenti simili ordinati in uno schema a forma di stella. Selezionate il risultato della ricerca che si avvicina maggiormente alla parte desiderata e raffinate questo risultato con l'aiuto della ricerca per testo, della ricerca del prezzo o tramite schizzo 2D.

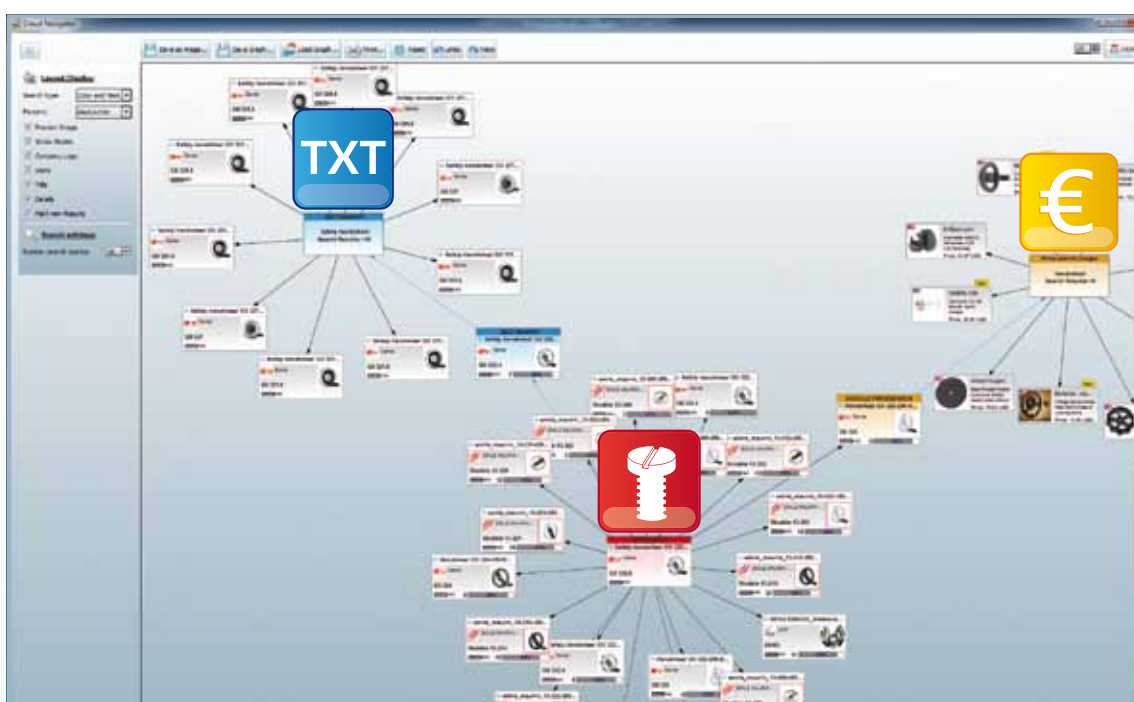

Di nuovo appaiono altre nuvole ordinate radialmente che possono essere utilizzate come punto di partenza per l'eventuale successiva ricerca più specifica. Inoltre avete la possibilità di riprendere la vostra ricerca partendo da un'altra nuvola come punto di partenza.

I vostri vantaggi

- Proposte di selezione di risultati della ricerca da poter approfondire e raffinare senza perdere la visione generale
- Combinabile con la ricerca geometrica, la ricerca tramite schizzo 2D e per testo completo
- Documentazione della storia della ricerca

COMBINAZIONE DEI METODI DI RICERCA

CADENAS apre nuove strade a ingegneri e responsabili acquisti per ottenere informazioni sui prodotti e sui dati CAD di parti standard, commerciali e interne in modo intelligente.

Al contrario che nella classificazione tradizionale di dataset, gli utenti non devono imparare un sistema di classificazione né adattare le proprie modalità di ricerca a un sistema.

Le funzioni di ricerca di CADENAS sono state ottimizzate per rispondere nello specifico alle necessità di ingegneri e responsabili acquisti, consentendo di trovare in modo intelligente i componenti di cui hanno bisogno grazie ad un uso intuitivo.

Tutti i metodi di ricerca sono combinabili tra loro in modo concatenato.

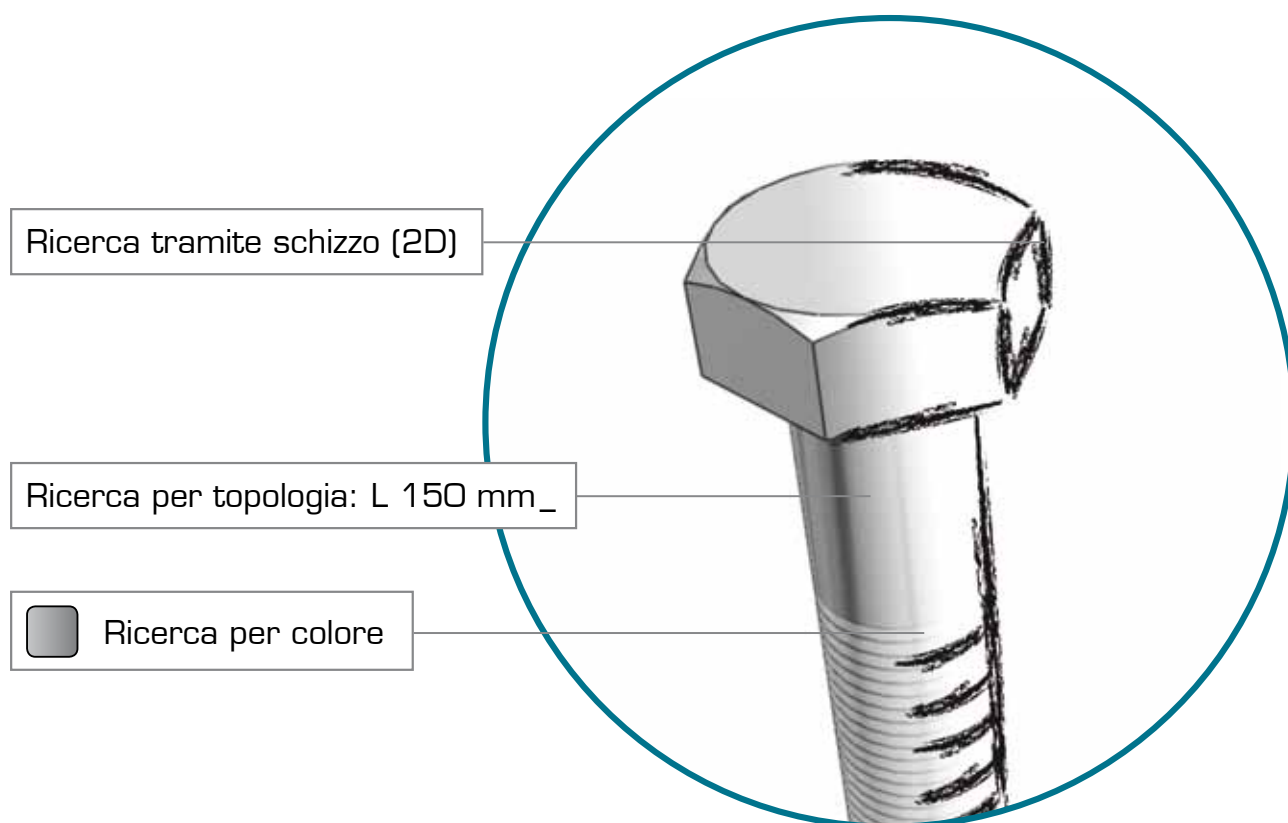

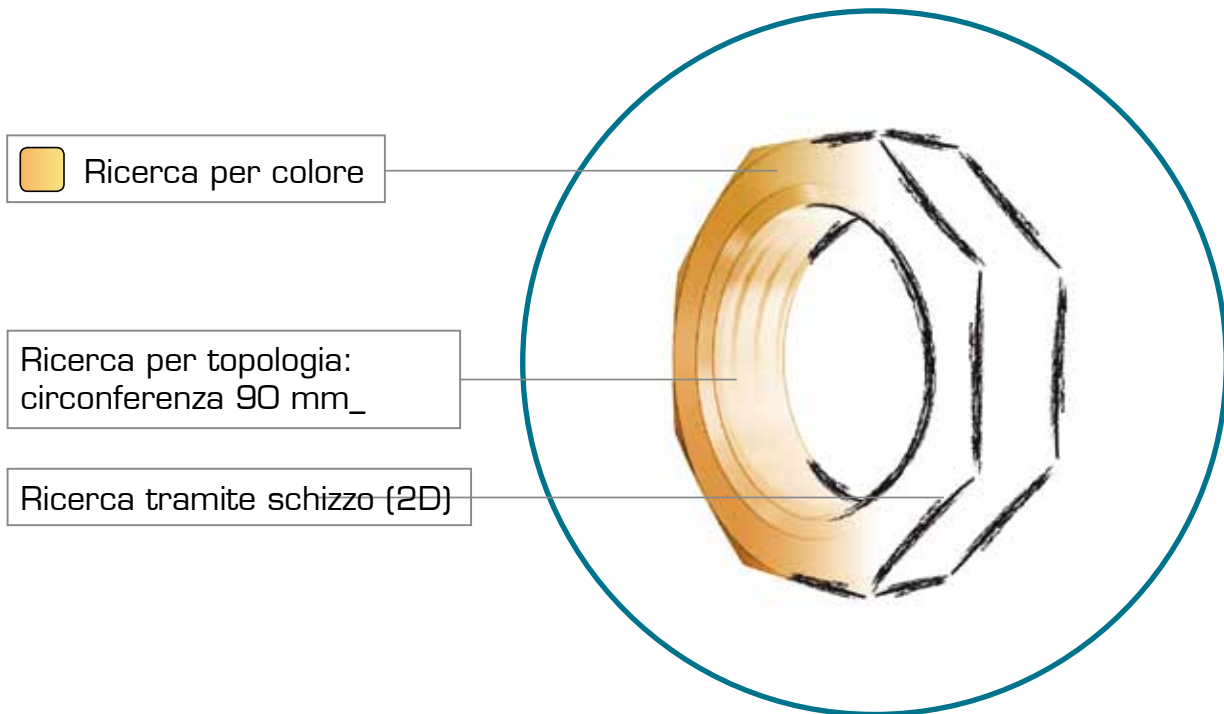

IN PRATICA

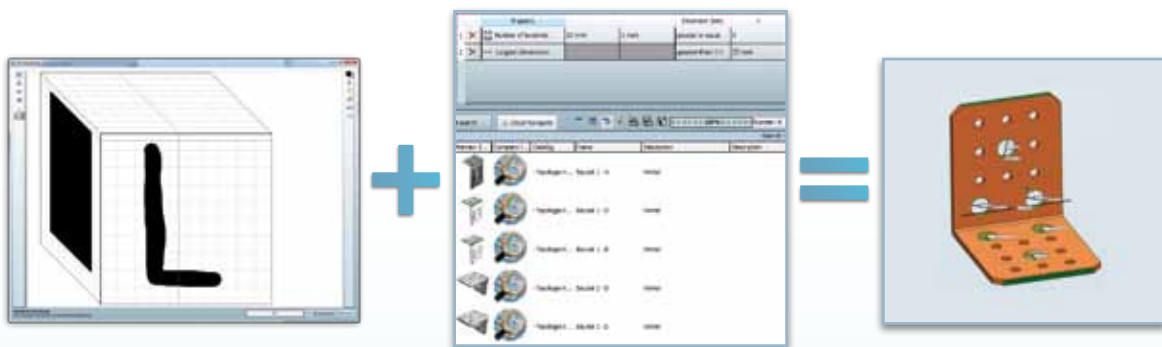

In PARTsolutions realizzate con lo Sketcher un semplice schizzo 2D di un componente ed ottenete una lista di risultati che per voi è troppo ampia.

Sapete però che il componente è più grande di 20 mm o che ha più fori con un dato diametro e potete quindi ridurre la lista dei risultati con l'aiuto della ricerca per topologia di CADENAS.

I vostri vantaggi

- Combinazione di ricerche per testo, tramite schizzo, geometrica, per topologia, etc.
- Nessun sistema di classi necessario

E ORA L'ASPETTO TECNICO

I VANTAGGI

Con le funzioni di ricerca intelligente di CADENAS è possibile ridurre notevolmente nelle aziende il dispendio per la ricerca di informazioni relative ai componenti.

Tutti i metodi di ricerca sono utilizzabili per:

Parti interne Parti commerciali

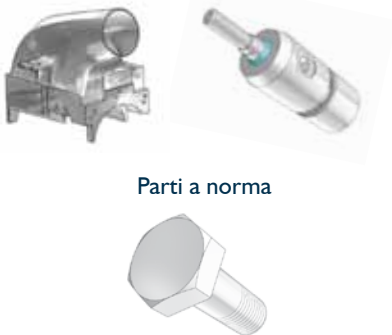

Parti a norma

Per indicizzare il database di ricerca non è necessario alcun dispendio di tempo e di personale.

I metodi di ricerca intelligente possono essere integrati nei sistemi CAD, PLM e ERP già esistenti.

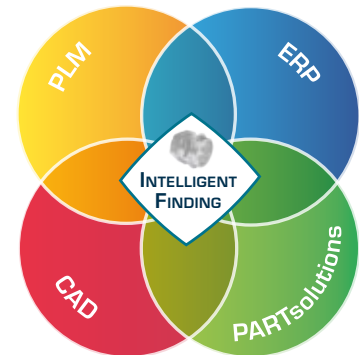

Intelligent Finding vs. ricerche geometriche tradizionali

Funzioni dell'Intelligent Finding

	Parti a norma e commerciali	Parti interne
Ricerca per testo completo	+	+
<ul style="list-style-type: none"> ■ Sinonimi ■ Termini di ricerca utilizzati ■ Suggerimenti 		
Ricerca per colore	+	+
Ricerca tramite schizzo (2D)	+	+
Ricerca per similarità geometrica (3D)	+	+
Ricerca per topologia	+	+
Analisi acquisti	+	+
<ul style="list-style-type: none"> ■ Fornitori alternativi ■ Make or Buy ■ Ricerca prezzi 		
Cloud Navigator	+	+

Funzioni della ricerca geometrica

	Parti a norma e commerciali	Parti interne
Ricerca per testo completo	-	-
<ul style="list-style-type: none"> ■ Sinonimi ■ Termini di ricerca utilizzati ■ Suggerimenti 		
Ricerca per colore	-	-
Ricerca tramite schizzo (2D)	-	-
Ricerca per similarità geometrica (3D)	-	+
Ricerca per topologia	-	-
Analisi acquisti	-	-
<ul style="list-style-type: none"> ■ Fornitori alternativi ■ Make or Buy ■ Ricerca prezzi 		
Cloud Navigator	-	-

ARCHITETTURA DEL SISTEMA

In combinazione con PARTsolutions di CADENAS, i metodi di ricerca intelligente consentono di trovare i componenti più adatti nell'ambito delle parti a norma, commerciali ed interne disponibili nella Gestione Strategica delle Parti. Inoltre le funzioni di ricerca sono totalmente integrabili in numerosi altri sistemi aziendali.

Integrazione nel sistema PLM

In stretta collaborazione con la keytech Software GmbH, è stata realizzata l'integrazione delle funzioni di ricerca intelligente di CADENAS in un sistema PLM. Queste possono essere lanciate direttamente in keytech senza dover cambiare il sistema in cui si sta lavorando.



Integrazione in sistemi CAD

Gli innovativi metodi di ricerca di CADENAS possono essere utilizzati collegati ai vostri programmi CAD come CATIA®, Autodesk® Inventor®, SolidWorks®, Creo™ Parametric, NX™, AutoCAD® o Solid Edge®.

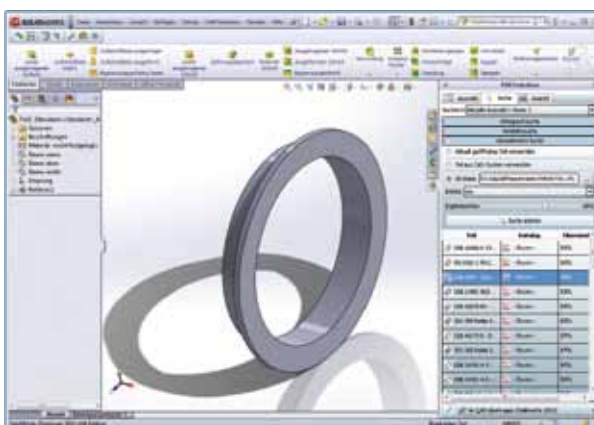

Integrazione in altri sistemi: es. analisi costi

Grazie alla combinazione di TOOL4TOOL con la ricerca per similarità geometrica di CADENAS è stato realizzato TOOL4SEARCH, una soluzione ampliata per il calcolo e la progettazione di utensili e stampi.



CASI D'USO

RICERCA PER SIMILARITÀ GEOMETRICA ALLA MAN TRUCK & BUS AG



Ricerca diretta durante la progettazione Vantaggi della Ricerca per Similarità Geometrica per l'Engineering

PARTsolutions riscuote da molti anni un grande successo soprattutto nell'Engineering. La Ricerca per Similarità Geometrica è l'ampliamento conseguente delle funzionalità di PARTsolutions.

Le semplici funzioni di ricerca sollecitano gli ingegneri alla ricerca di componenti già esistenti aumentando così considerevolmente il riutilizzo dei componenti della MAN.

Vantaggi a colpo d'occhio

Tutte le più importanti funzioni di ricerca per lo sviluppo e la progettazione sono integrate nel Sistema di Gestione Strategica delle Parti di CADENAS.

Da cui risulta:

- Una maggiore predisposizione alla ricerca di componenti
- Aumento dell'utilizzo di parti a norma e commerciali
- Minimo dispendio per la formazione

Esempi di applicazione:

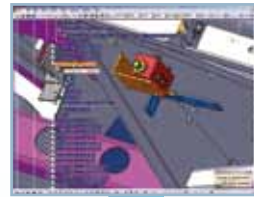

Nel proprio sistema CAD viene disegnato un componente di cui viene utilizzata la geometria 3D per la ricerca.



In PARTsolutions viene mostrata all'utente una lista di tutti i risultati della ricerca per similarità geometrica con la rispettiva percentuale di conformità geometrica



La parte trovata con geometria simile può essere confrontata in una vista 3D con la parte disegnata.

« Il reparto Engineering è entusiasta delle nuove funzioni di ricerca disponibili con PARTsolutions. In particolare per quanto riguarda la combinazione delle classificazioni con la semplice similarità geometrica. Per noi la veloce e completa anteprima 3D è diventata irrinunciabile. »



LUTZ GINSBERG
RESPONSABILE SVILUPPO BUS CITTADINI
DELLA MAN TRUCK & BUS AG

AIRBUS AWARD FOR EXCELLENCE 2008



Il progetto »GeoSearch, ricerca geometrica dei componenti« è stato premiato con l'Airbus Award for Excellence.

Risultati del progetto A380:

- Percentuale di riutilizzo delle parti di quasi il 40 % tramite la Ricerca per Similarità Geometrica.
- I risparmi nella fase iniziale hanno rifinanziato i costi del progetto pilota.
- Decisione del cliente di introdurre in breve tempo la ricerca per similarità geometrica della Gestione Strategica delle Parti come soluzione a breve termine.

CADENAS – SETTING STANDARDS

CADENAS è un'azienda leader nella produzione di software per la Gestione Strategica delle Parti e Riduzione delle Parti (PARTsolutions) e per i Cataloghi Elettronici dei Prodotti (eCATALOGsolutions).

L'azienda, con le proprie soluzioni software create su misura, costituisce un anello di congiunzione tra i produttori di componenti, i loro prodotti e i loro acquirenti.

Il nome CADENAS (dallo spagnolo «catene di processi») è presente con 300 dipendenti in 14 filiali nel mondo dal 1992, offrendo successo, creatività, consulenza e ottimizzazione dei processi aziendali.

CADENAS nel ruolo d'innovatore e precursore ha già introdotto molte importanti novità e tendenze sul mercato.

Tra queste innovazioni si annoverano:

- Ricerca di parti CAD per topologia
- Ricerca per similarità geometrica di parti CAD automatica in background
- Ricerca di componenti CAD partendo da un semplice schizzo
- Ricerca di parti grezze e ricerca Cloud Navigator



Per ulteriori informazioni sulle ultime novità e sull'azienda visitate il nostro sito: www.cadenas.it.

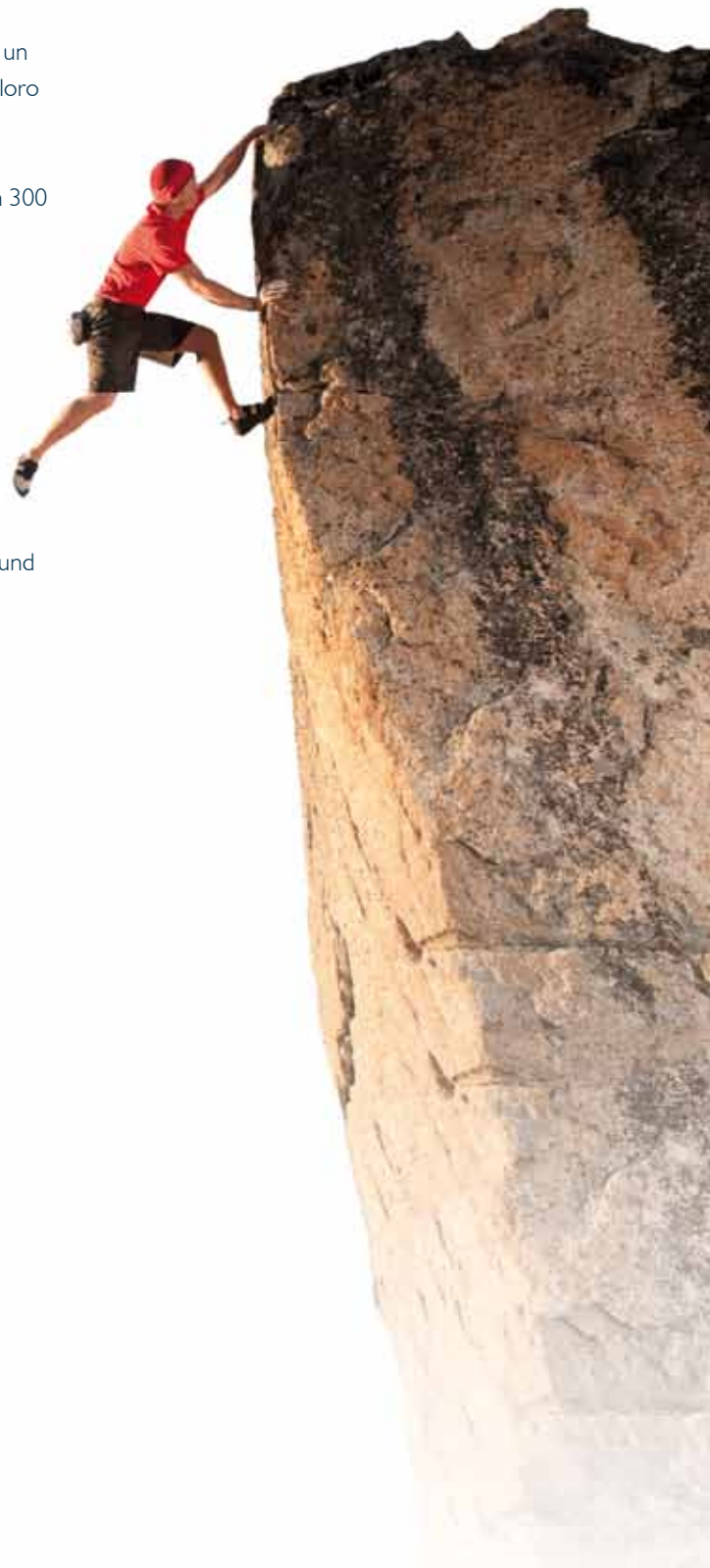

CADENAS UNISCE

PRODUTTORI E FORNITORI DI COMPONENTI
AL MONDO DELL'INDUSTRIA!

SOLUZIONI CADENAS
per **acquirenti industriali** di componenti

GESTIONE STRATEGICA DELLE PARTI

Riduzione dei costi delle parti standard, commerciali e interne per ingegneri e responsabili acquisti.



RICERCA PER SIMILARITA' GEOMETRICA

Trovare facilmente le geometrie CAD disponibili e classificarle in modo semi-automatico.



SOLUZIONI CADENAS
per **produttori e fornitori** di componenti

CATALOGO ELETTRONICO DEI PRODOTTI



La soluzione software per creare Cataloghi Elettronici CAD.

PORTALE FORNITORI

La piattaforma web migliora la comunicazione con i fornitori esterni.



MERCATI VERTICALI



Numerosi mercati online per moltiplicare la presenza del vostro Catalogo Elettronico CAD.

PURCHINEERING

Migliora la collaborazione tra acquisti e progettazione.



CADENAS Italiana S.r.l

Via Bassa Dei Sassi 1
I - 40138 Bologna (BO)
Tel.: + 39 051 04 16 776
Fax: + 39 051 04 19 105
E-Mail: Info@cadenas.it
<http://www.cadenas.it>

IL GRUPPO CADENAS NEL MONDO:

Germania Tel: +49 (0) 821 2 58 58 0-0
Austria Tel: +43 (0) 72 42 93 96 35 00
Italia Tel: +39 051 04 16 776
Francia Tel: +33 (0) 4 81 30 00 04
Spagna Tel: +34/932 749 540

USA Tel: +1 (513)453-04 53
Croazia Tel: +385 (0) 35/40 26 60
Corea del Sud Tel: +82 505 936-93 60
Giappone Tel: +81-3-59 61-50 31
Cina Tel: +86(0)21/63 55 13 18